

# רשימת נגרות - ניצנים כרמיאל

				תאריך		חש' עדכון	
				28.11.2023	1	עדכון כללי	
				01.01.2024	2	עדכון כללי	
				08.01.2024	3	עדכון כללי	
				14.01.2024	4	עדכון כללי	
				29.01.2024	5	עדכון כללי	
				07.02.2024	6	עדכון כללי	
				12.02.2024	7	עדכון כללי	
				18.02.2024	8	עדכון כללי	
				25.02.2024	9	עדכון כללי	
					10		
				נשלח אל תאריך			
				28.11.2023	1	זמיון/קבלן/יועצים	
				01.01.2024	2	זמיון/קבלן/יועצים	
				08.01.2024	3	זמיון/קבלן/יועצים	
				14.01.2024	4	זמיון/קבלן/יועצים	
				29.01.2024	5	זמיון/קבלן/יועצים	
				07.02.2024	6	זמיון/קבלן/יועצים	
				12.02.2024	7	זמיון/קבלן/יועצים	
				18.02.2024	8	זמיון/קבלן/יועצים	
				25.02.2024	9	זמיון/קבלן/יועצים	
					10		
				הקבלן אחראי למידות ועליו לבקר אותן ולהודיע למתכנן על כל טעות, סטייה, סתירה או אי התאמה בטרם המשיך בעבודתו אין לקבוע גדלים ע"פ מדידה בשרטוט המתכנן הינו הבעל הבלעדי של תכנית זו ועל זכויות היוצרים בה. אין לעשות כל שימוש בתכנית זו או ברעיונות הגלומים בה ללא אישור מראש ובכתב של המתכנן			
						לעיון	למכרו
						לביצוע	
				תכנית רשימת נגרות			
				תאריך	קנין		
				07.09.2023	1:20		
				גליון מס'	מפלס		
				102			
				בית ספר ניצנים כרמיאל			
				21-221			
				<b>דינור און אדריכלות</b> משרד 04.9584580 פקס 1534.9584580 אסנת 054.4818180 קרין 052.3926402 כחן ד.ג בקעת בית הכרם 2012 www.dinurorn.com dinur.orn@gmail.com			

### הערות כלליות:

- כל דלתות הכיחות יהיו עם מנעול פרפר/ידית פתיחה מבפנים.
- בכל הדלתות יותקן מגן אצבעות .
- הדלתות יהיו חוצרת חברת שהרבני.
- בכל דלתות תותקן מזוזה תקנית כולר קרף.

דלת בטיחותית למוסדות חינוך, נגרות לפתיחה צרירה של 180 מעלות, דגם "אלפא דלתא" לפי ת"י 6185 דוגמת "דלתות שהרבני" או ש"ע, עם מילוי 100% פוליאוריתן מוקצף שאינו פולט C.F.C ובעל משקל סגולי של 40 ק"ג/מ"ק. הדלת כוללת באופן מובנה אביזרי בטיחות נילויים (ללא צורך באביזרים חיצוניים), לרבות פרופיל ציר אלומיניום מעוגל החובק את הכנף (למניעת החדרת אצבעות משני צידי הדלת) ומכיל מנגנון ריסון נסתר (למניעת טריקה חזקה של הדלת), מעטפת הדלת פורמייקה דו צדדית בעובי 4 מ"מ בגוונים סטנדרטים, קנט בוק גושני נסתר, משקוף פח 1.5 מ"מ מגולוון עם אטם היקפי, ידיות דגם "טופ", מנעול "פאניק" (המאפשר פתיחת המנעול מבפנים ע"י לחיצה על הידית) וסטופר סמוי קנט הכנף מעץ עמיד למים כולל אטם היקפי ידיות דגם "טופ" המותאמות למוסדות ציבור קנט גלוי או סמוי לבחירת אדריכל

#### משקוף – דגם F1 S

משקוף מתכת מגולוון עם מגרעת אחת עם אטם היקפי דגם "דלתות שהרבני" המותאם לעובי וסוג הקיר המשקוף במחיצות גבס יותקן עם בניית הקיר יש להתקין ניצבים מחוזקים למשקופים, יש להמתין למשקוף בשטח לפני בניית הקיר

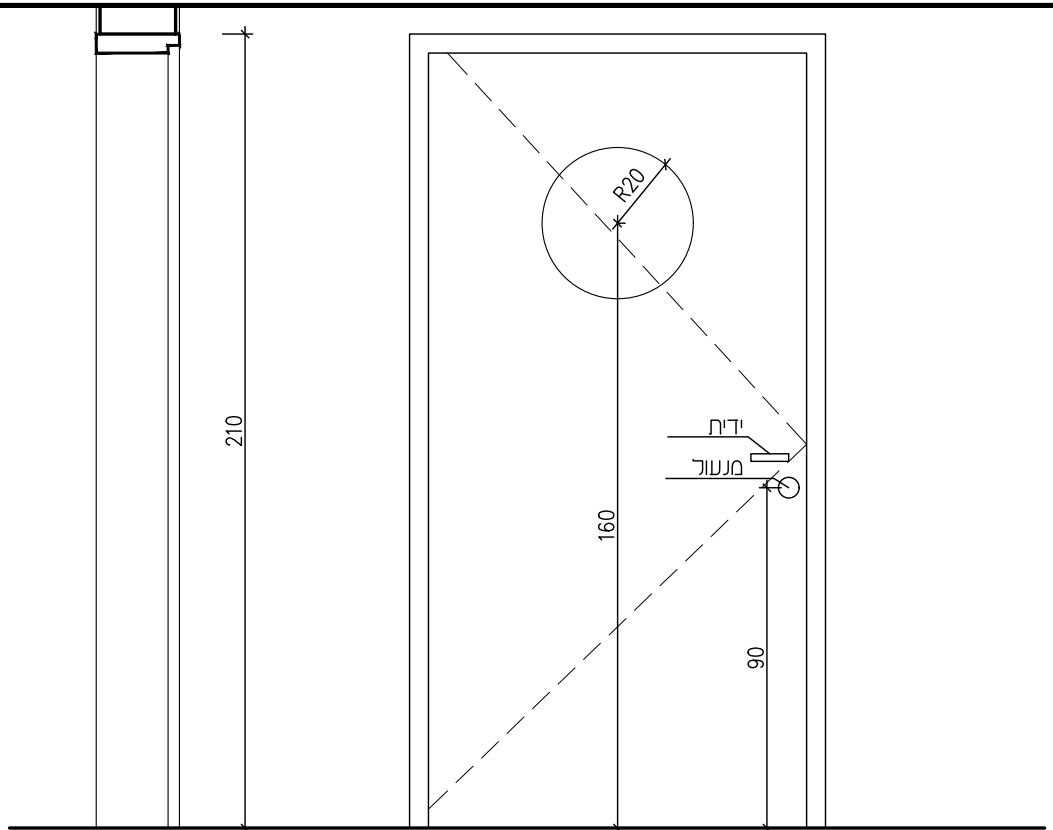

כיוון פתיחה עפ"י תכנית אדריכלות

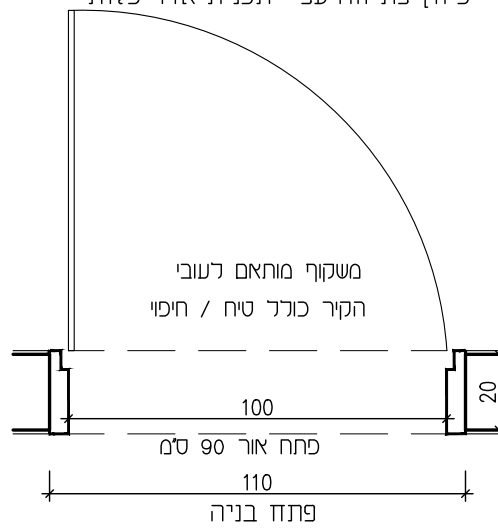
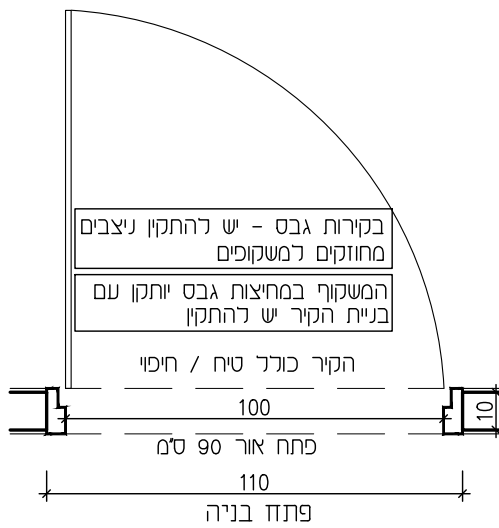

תוכנית

	פרופילים	ידית בטיחותית למסדות חינוך פתיחה צריכה של 180 מעלות דגם "ארפא דרחא" כפי ת" 6185 דוגמת דלתות שהרבני או ש"ע כנה במילוי 100% פוליאוריתן מוקצף הכוונת פרופיל אלומיניום החובק את הכנה למניעת חדירת אצבעות ומנגנון ריסון מובנה מעטפת הדלת פורמיקה דו צדדית בעובי 4 מ"מ קנט בוק נסתר פרוזל כפי יצרן מתאים לדלת עפ"י ת" 6185 למסדות חינוך	תאור	פריט מס' 1-ה
	משקוף	כנט הכנה מעץ עמיד למים מנעול "פאנק" וסטופר סמוי ידיות דגם "טופ" המותאמות למסדות ציבור כוללת קומור פעמי של ידית האחיזה קנט סמוי מותאם לגודל וסא הקיר	פרזל	מיקום כיתות ומשרדים
	זכוכית	סטופר סמוי מובנה בתוך פרופיל אלומיניום הדלת תכנול סף אקטיבי תחתון - אטמר לאקוסטיקה 3108	צירים מנעול ידיות	מידות 110/210
	סטופר	גון משקוף וכנה פורמיקה עפ"י בחירת אדריכל.	גמר	כמות 18
				קני"מ 1 : 20
			הערות	תאריך הפקה 07.09.2023
				רשימת נגרות- בית ספר ניצנים 21-221

**דינור און אדריכלות**  
 משרד: 04.9584580 | פקס: 1534.9584580  
 אסוף: 054.4818180 | קרי"ן: 052.3926402  
 כמון: ד.ב. בקעת בית הכרם 2012  
 www.dinuron.com  
 dinur.on@gmail.com

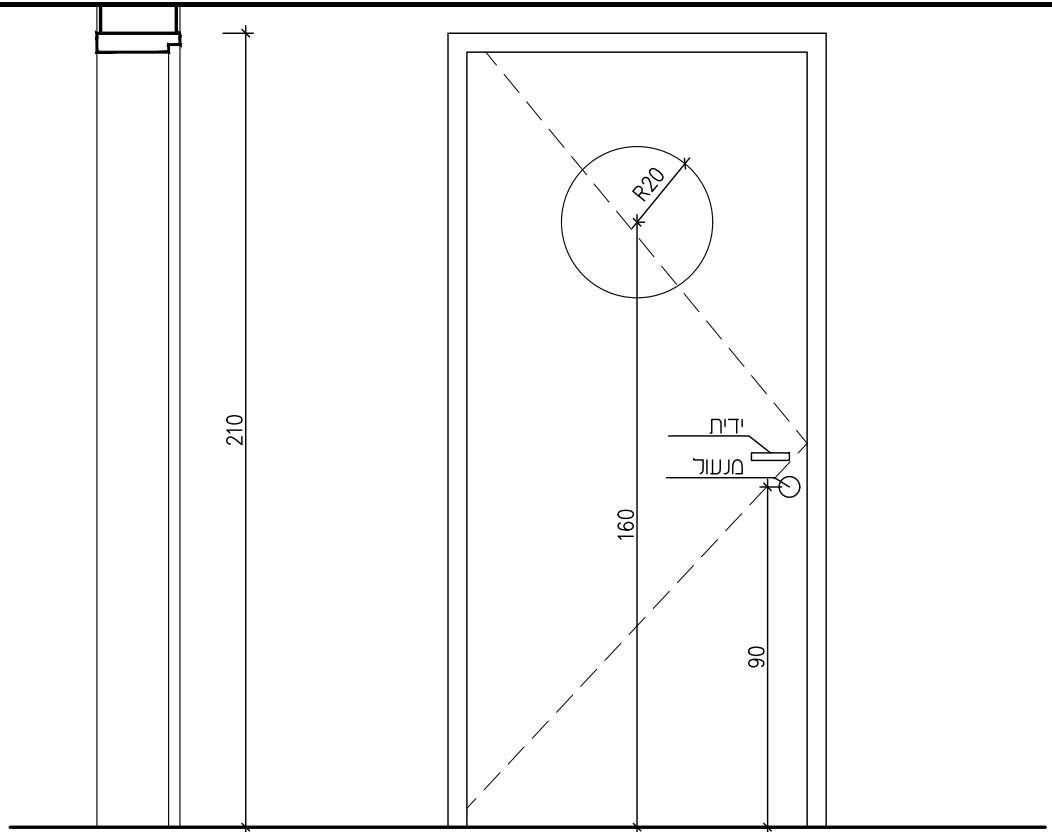

כיוון פתיחה עפ"י תכנית אדריכלות

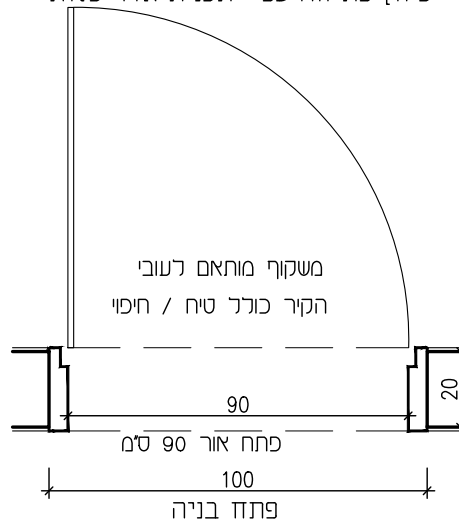
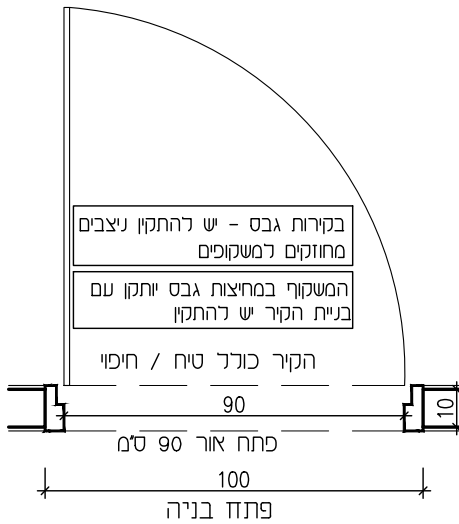

תוכנית

פרט מס' 2-נה	תאור	דלת בטיחותית למסדרות חער פתיחה צדית של 180 מעלות דגם "אולפא דלתא" לפי ת" 6185 דגמת דלתות שהרבני או ש"ע כנה במליון 100% פוליאוריתן מוקצף הכוללת פרופילי אלומיניום החובק את הכנה למניעת חדירת אצבעות ומנגנון רישון מובנה מעטפת הדלת פורמיקה דו צדדית בעובי 4 מ"מ קנט בוק נסחר פרוזל לפי יצרן מתאים לדלת עפ"י ת" 6185 למסדרות חער	מדידת 100/210
מיקום כיתות ומשרדים	פרוזל	כנט הכנה מעץ עמיד דמים מנעול "פאניק" וסטופר סמוי ידיות דגם "טופ" המוחאמות למסדרות ציבור כוללת קומור פנימי של ידית האחיזה קנט סמוי מוחאם לגודל וסוג הקור	כמות 6
מדידת 100/210	צירים תנעול ידיות	און משקוף וכנה פורמיקה עפ"י בחירת אדריכל.	קני" 1 : 20
תאריך הפקה 07.09.2023	הערות	מידות סופיות ע"פ מדידה בשטח	רשימת נגרות - בית ספר ניצנים
21-221			

**דינור און אדריכלות**  
 משרד 04.9584580  
 אסוח 054.4818180  
 כמון ד.ב. בקעת בית הכרם 2012  
 www.dinur.co.il  
 dinur.onn@gmail.com

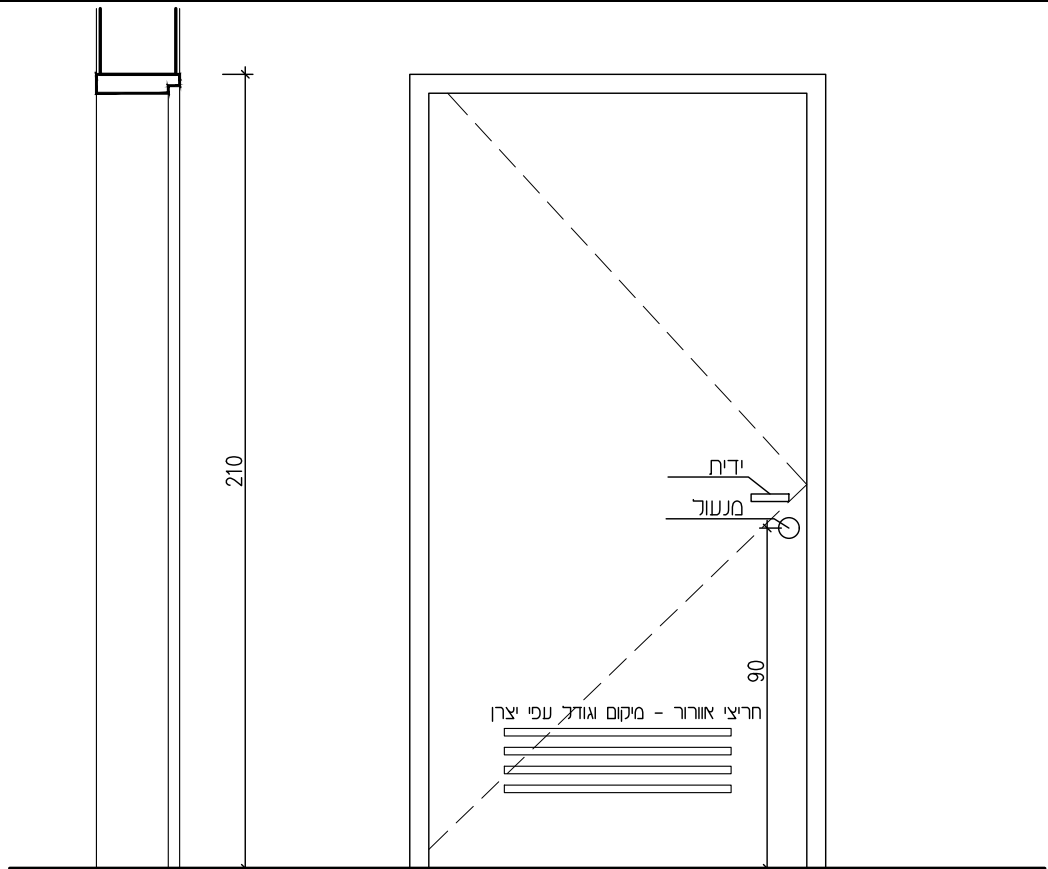

כיוון פתיחה עפ"י תכנית אדריכלות

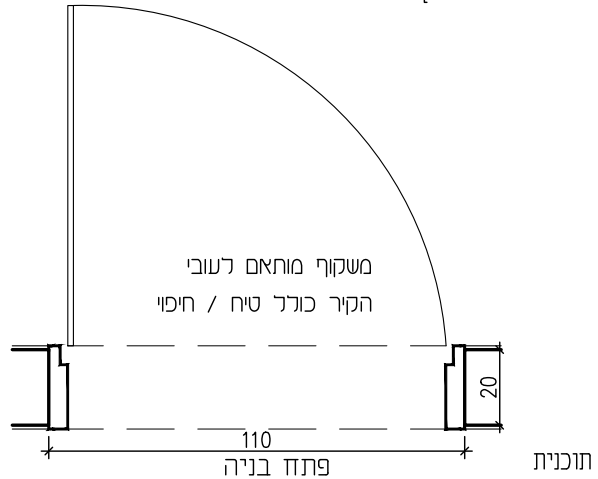

תוכנית

פריט מס' 3-ה	תאור	דלת בטיחותית למסדות חינוך פתיחה צרית של 180 מעגרים דגם "ארנא דרתא" רפי ת" 6185 דוגמת דלתות שהרבני כנפי במידו 1008 פוליאוריתן מוקצף הכוללת פרופיל אלומיניום החובק את הכנפי למענת חדירת אצבעות ומנגנון ריסון מובט מעטפת הדלת פורמיקה דו צדדית בעובי 4 מ"מ קנט בוק פרוזל רפי יצרן מתאים לדלת עפ"י ת" 6185 למסדות חינוך	מיקום מבוואה שירותים
מידות 110/210	צירים מנעול ידיות	כנסי הכנפי מעץ עמיד למים מנעול "פאניק" וסטופר סמוי ידיות דגם "טופ" המותאמות למסדות ציבור כוללת קומור פנימי של ידית האחזיה קנט סמוי מותאם לגודל וסוג הקור	מחיר
כמות 12		סטופר סמוי מובנה בתוך פרופיל האלומיניום הדלת תכנול סף אקטיבי תחתון - אטמר לאקוסטיקה 3108	קני"ח 1 : 20
קני"ח 1 : 20	גמור	כולל מוט אחזיה באורך 60 ס"מ בשיחותי נכים משני צידי הכנפי ' כולל מנעול תפוס-פניו בחאי בחאי שירותים/ ומנעול פאניק בשאר דלתות	תאריך הפקה 07.09.2023
21-221	רשימת נגרות- בית ספר ניצנים	מידות סופיות ע"פ מדידה בשטח	

**דינור און אדריכלות**  
 משרד 04.9584580  
 אטמר 054.4818180  
 פקס 1534.9584580  
 קרין 052.3926402  
 ד.ל. בקעת בית הכרם 2010  
 www.dinur.com  
 dinur.ann@gmail.com

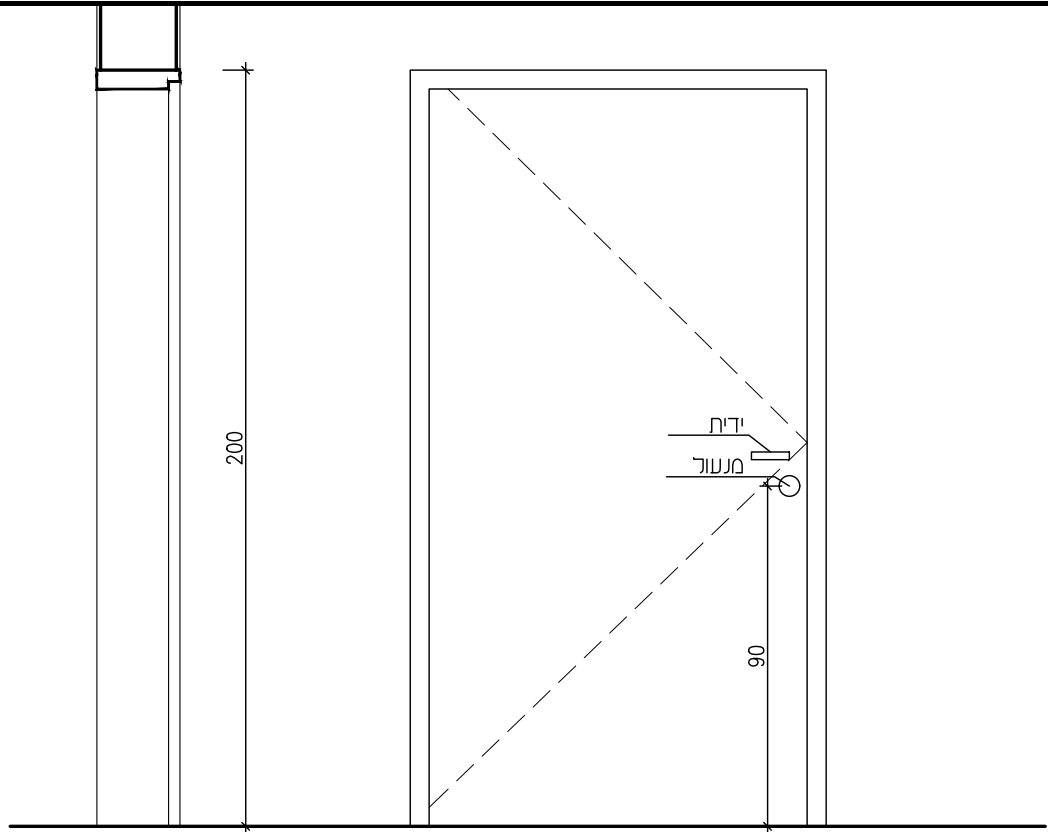

כיוון פתיחה עפ"י תכנית אדריכלות

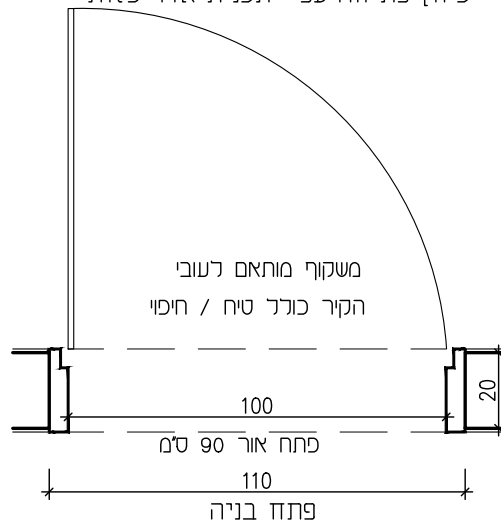

תוכנית

	פרופילים	דלת בטיחותית למוסדות חניך פתוחה צרית של 180 מעלות כנף במלוי 100% פוריאורטן מוקצף הכוללת פרופיל אלומיניום החובק את הכנף למניעת חדירת אצבעות ומנגנון ריסון מובנה	תאור	פריט מס' 4-7
מוחקו על משקוף דלת מרחב המוגן. גוון משקוף וכנף עפ"י בחירת אדריכל.	משקוף	מעטפת הדלת פורמיקה דו צדדית בעובי 4 מ"מ קנט בוק נטוי פרוזל לפי יצרן מתאים לדלת עפ"י ח" 6185 למוסדות חניך	פרזול	מיקום מרחב מוגן
	זכוכית	כנט הכנף מעץ עמיד למים מנעול "פאניק" וסטופר סמוי ידיות דגם "טופ" המתאמות למוסדות ציבור כוללת קומור פנימי של ידית האחיזה קנט סמוי מותאם לגודל וסוג הקיר	צירים מנעול ידיות	מידות 110/200
	סטופר	גוון משקוף וכנף פורמאיקה עפ"י בחירת אדריכל.	גמר	כמות 6
				קני"ח 1 : 20

מידות סופיות ע"פ מדידה בשטח

תאריך הפקה 07.09.2023

רשימת נגרות- בית ספר ניצנים

21-221

**דינור און אדריכלות**  
 משרד 04.9584580 פקס 1534.9584580  
 אסוח 054.4818180 קרין 052.3926402  
 כמון ד.ג. בקעת בית הכרם 2012  
 www.dinur.co.il  
 dinur.oran@gmail.com

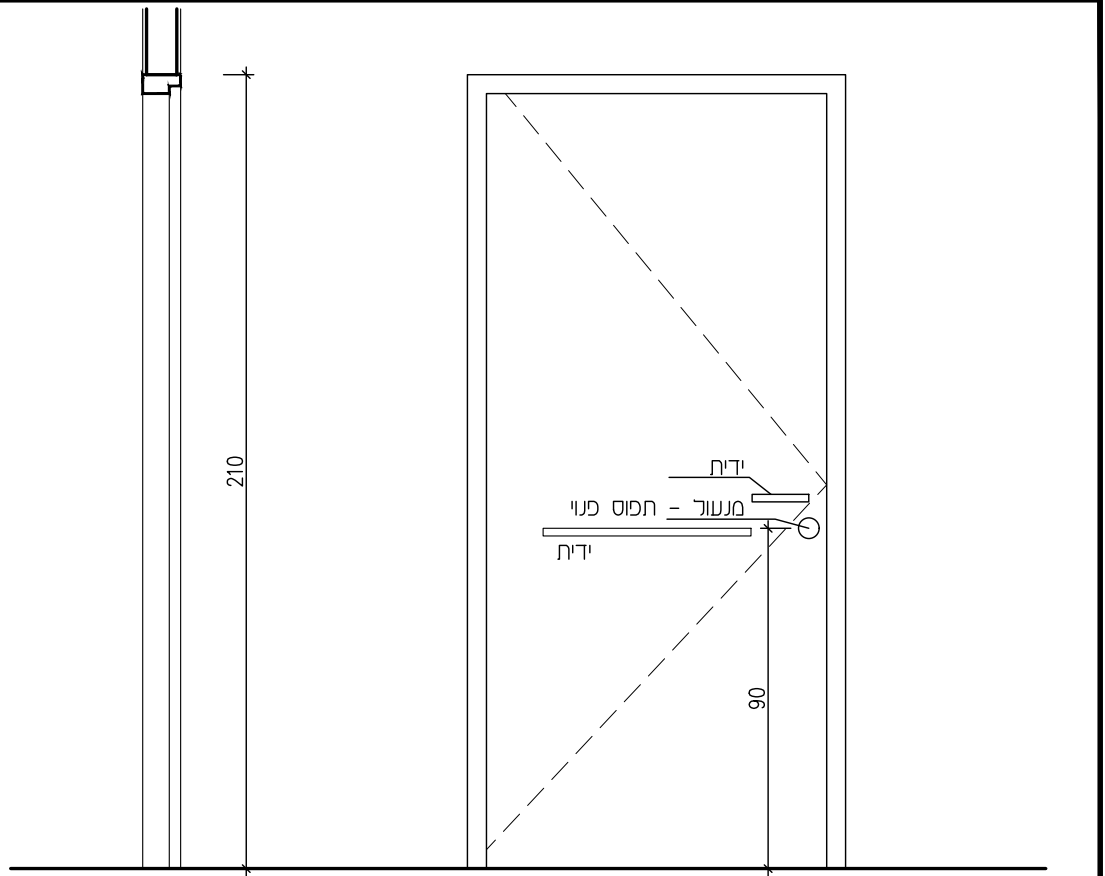

כיוון פתיחה עפ"י תכנית אדריכלות

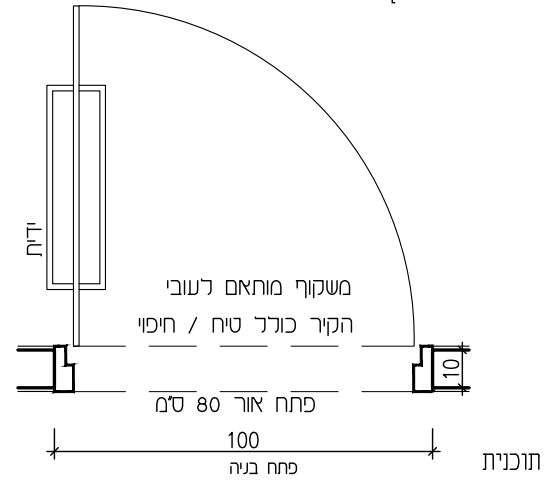

	פרופילים	דלת בטיחותית למסדות חינוך פתיחה צרית של 180 מעלות דגם "ארפא דלתא" לפי ת" 6185 דוגמת דלתות שהרבי או ש"ע כנף במיניו 100% פוליאורטן מוקצף הכודלת פרופיל אלומיניום החובק את הכנף למניעת חדירת אצבעות ומנגנון ריסון מובנה מעטפת הדלת פורמיקה דו צדדית בעובי 4 מ"מ קנט בוק נסחר	תאור	פריט מס' 5-נה
מסקוף מחכת מגדון עם מגרעת אחת עם אטם היקפי F1-S מותאם לעובי הקיר המסקוף במחיצות גבס יותקן עם בניית הקיר יש להתקין ניצבים מחוזקים למשקופים יש להתקין למסקוף בשטח לפני בניית הקיר	מסקוף	פרוזל	מיקום שירותי נכים	
זיגוג : צוהר בקוטר 40 דגם "טופ" נלא ברגים גוון מסקוף וכנף עפ"י בחירת אדריכל. סטופר סמוי מובנה בחוף פרופיל האלומיניום הדלת חכוכי סף אקטיבי תחתון - אטמר לאקוסטיקה 3108	זכוכית	צירים תנעול ידיות	מידות 100/210	
כולל מוט אחיזה באורך 60 ס"מ בשירותי נכים משני צידי הכנף ' כולל מנעול תפוס-פני בחצי	סטופר	גמר	כמות 3	
			קני"מ 1 : 20	
		הערות	תאריך הפקה 07.09.2023	
		מידות סופיות ע"פ מדידה בשטח	רשימת נגרות- בית ספר ניצנים	21-221

**דינור און אדריכלות**  
 משרד: 04.9584580  
 פקס: 1534.9584580  
 אסוח: 054.4818180  
 קריין: 052.3926402  
 כפון: ד.נ. בקעת בית הכרם 2012  
 www.dinuronn.com  
 dinuronn@gmail.com

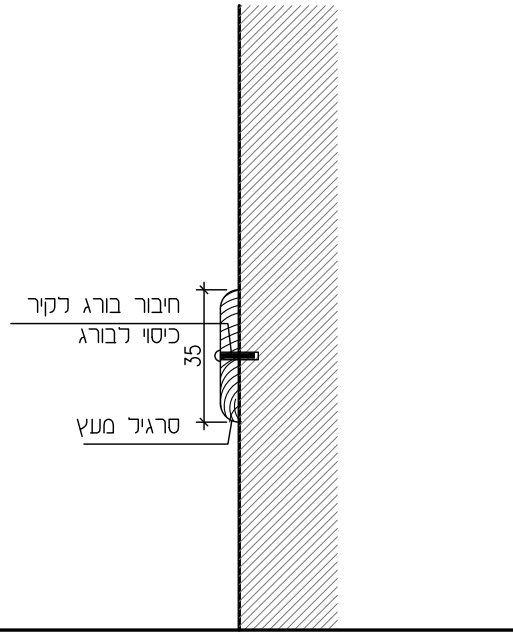

	פרופילים	סרגלי עץ בוק בעובי 2 ס"מ פינות מעוגלות צבוע בלכה שקופה מט ומעב בעירה	תאור	פריט מס' נה-6
	משקוף		פרזל	מיקום כיתה
	זכוכית		צירים מעל יזית	מידות
	סטופר			כמות 96 מ"א
				קני 1 : 20
		מידות סופיות ע"פ מדידה בשטח	הערות	תאריך הפקה 07.09.2023
		רשימת נגרות- בית ספר ניצנים		21-221

**דינור און אדריכלות**  
 משרד 04.9584580 | פקס 1534.9584580  
 אסות 054.4818180 | קרין 052.3926402  
 כמון ד.ג. בקעת בית הכרם 2012  
 www.dinuronn.com  
 dinur.ohn@gmail.com



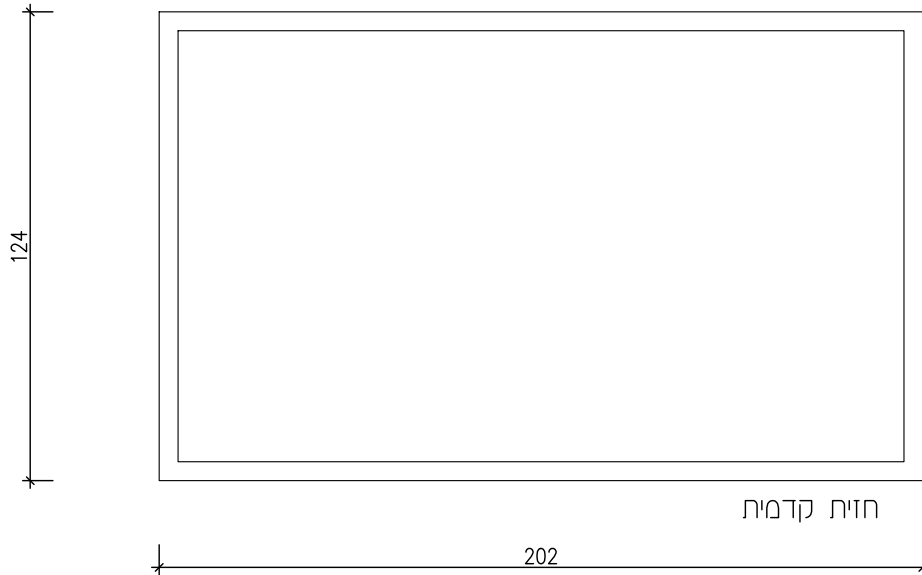

פרויקט ארומניום צפוי ראז' מט 9010	פרופילים	לוח נעיצה לוח נעיצה מורכב ממשטח חיפוי חיצוני עשוי שטיח לבד בעובי 2 מ"מ	תאור	פריט מס' <b>נה-7</b>
זויות המסגרת פיעות פלטיק מעוגלות	משקוף	חברת מגוון 2002 או שיע		מיקום כיתות לימוד ומרחב מזגן
	זכוכית	מסגרת עשויה פרופיל ארומניום מעוגל בעובי 1.6 מ"מ ורחב מינימלי 2.2 מ"מ	פרוזל צירים מנעול ידיות	מידות 202/124
	סטופר			כמות 89
עמידות בתקן אש 755 דרגה 4		גוון שטיח הלבד קרם 0916 גוון עפ"י בחירת האדריכל		קנין 1 : 20
מידות סופיות ע"פ מדידה בשטח			הערות	תאריך הפקה 07.09.2023
<b>דינור און אדריכלות</b> משרד 04.9584580 נפקט 1534.9584580 אסוח 054.4818180 קדין 052.3926402 כחון ד.ג. בקעת בית הכרם 2012 www.dinuronn.com dinur.onn@gmail.com			רשימת נגרות- בית ספר ניצנים	21-221

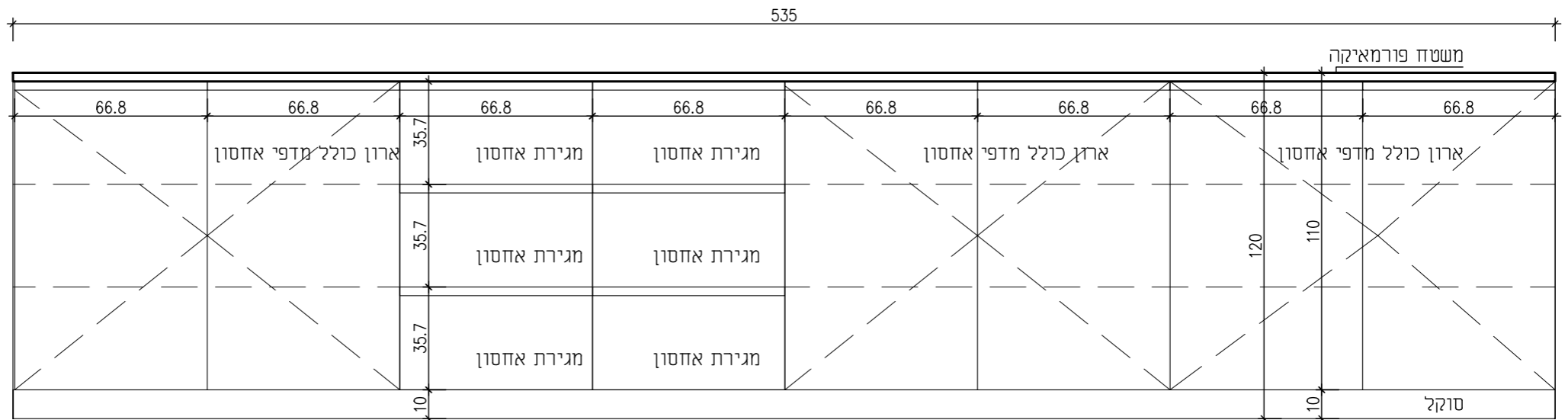

	פרופילים	ארון אחסון ומגירות	תאור	פריט מס' נה-8
	משקוף	דפנות הארון - צד, גב, תחתית וחזית עשויים סנדוויץ בעובי 18 מ"מ, מצופים פורמאיקה מ 2 הצדדים.	פרזול	מיקום כיתות 4-1
	זכוכית	קנטים - P.V.C קשיח בעובי 15 מ"מ. סוקל תחתון - סנדוויץ מצופה פורמאיקה פרזול - מטילות / צירים תוצרת בלורן	צירים מעול ידיות	מידות 535/60/H=120
	סטופר	טריקה כפולה ושקטה ידיות - אינטגרליות ע"פ בחירת האדריכל גוון לבחירת האדריכל		כמות 4
				קני"מ 1 : 20
		מידות סופיות ע"פ מדידה בשטח	הערות	תאריך הפקה 31.01.2023
		רשימת נגרות- בית ספר ניצנים		20-207

**דינור און אדריכלות**  
 משרד: 04.9584580 | פקס: 1534.9584580  
 אסוח: 054.4818180 | קרן: 052.3926402  
 כמון ד.ג. בקעת בית הכרם 2012  
 www.dinuronn.com  
 dinur.ann@gmail.com

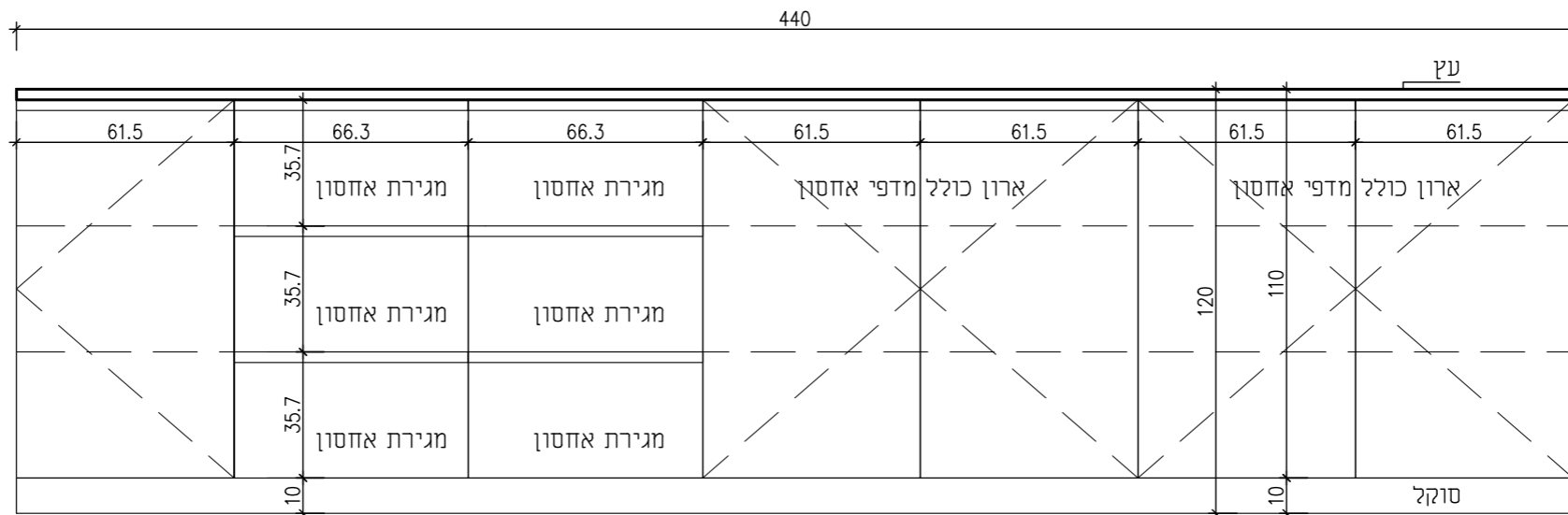

פרויילים	ארון אחסון ומגירות	תאור	פריט מס' נה-א8
משקוף	דפנות הארון - צד, גב, תחתית וחזית עשויים סנדוויץ בעובי 18 מ"מ, מצופים פורמאיקה מ 2 הצדדים.	פרזול	מיקום כיתות 13-5
זכוכית	קנטים - P.V.C קשיח בעובי 1.5 מ"מ. סוקל תחתון - סנדוויץ מצופה פורמאיקה פרזול - מסילות / צירים תוצרת בלורן	צירים מנעול ידיות	מידות 440/60/H=120
סטופר	טריקה כפולה ושקטה ידיות - אינטגרליות ע"פ בחירת האדריכל גוון לבחירת האדריכל		כמות 8
			קני"מ 1 : 20
		הערות	תאריך הפקה 31.01.2023
		מידות סופיות ע"פ מדידה בשטח	
		רשימת נגרות - בית ספר ניצנים	20-207

**דינור און אדריכלות**  
 משרד 04.9584580 פקס 1534.9584580  
 מסוח 054.4818180 קרין 052.3926402  
 כמון ד.ג. בקעת בית הכרם 2012  
 www.dinuronn.com  
 dinur.enn@gmail.com

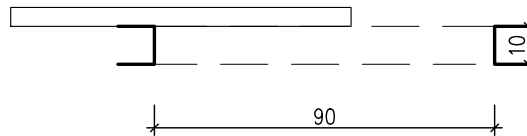
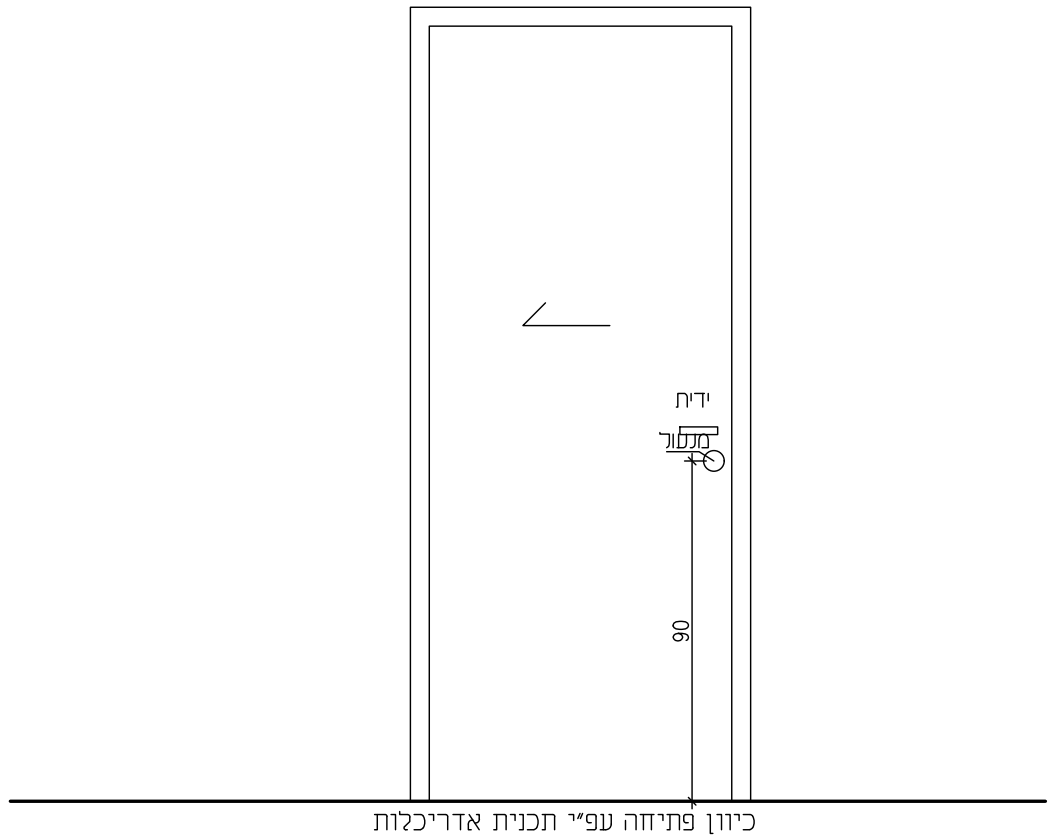

תוכנית

	פרופילים	דלת הזזה נגרת דגם יוניק הזזה תוצרת 'פנדור' או שיע דלת מראה 100% מילוי יוחת עמידים למים חלק תחתון לוח פולימרי בגובה 7 ס"מ	תאור	פריט מס' <b>נה-9</b>
	משקוף		פרוזל	מיקום זדר מנהלות
	זכוכית		צירים מנעול ידית	מידות 90/210
	סטופר	ידית הזזה 'סאן' גוון עפי בחירת אדריכל הלבשות ברוחב 8 ס"מ		כמות 1
		גוון משקוף וכנף פרמאקה עפ"י בחירת אדריכל.	גמר	קנימ 1 : 20
			הערות	תאריך הפקה 07.09.2023
		מידות סופיות ע"פ מדידה בשטח		
		רשימת נגרות- בית ספר ניצנים		21-221

**דינור און אדריכלות**  
 משרד 04.9584580 פקס 1534.9584580  
 אסות 054.4818180 קדין 052.3926402  
 כמון ד.ב. בקעת בית הכרם 20102  
 www.dinuronn.com  
 dinur.ann@gmail.com

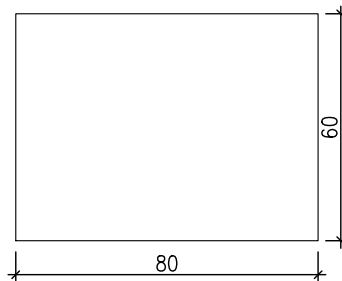
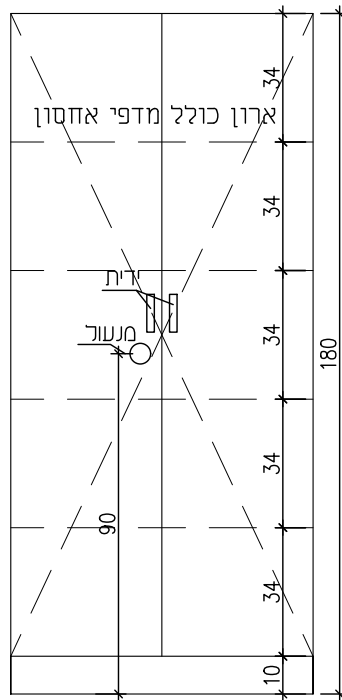

פרט מס' 10-ג	תאור	ארון אחסון כולל נעילה	פרופילים
מיקום כיתות לימוד 5-13	פרזול	דפנות הארון - צד, גב, תחתית וחזית עשויים סנדוויץ בעובי 18 מ"מ, מצופים פורמאיקה מ 2 הצדדים.	משקוף
מידות 80/60/180	צירים מנעול ידיות	קנטיים - P.V.C קשיח בעובי 1.5 מ"מ. סוגל תחתון - סנדוויץ מצופה פורמאיקה פרזול - מסילות / צירים תוצרת בלורן	זכוכית
כמות 12		טריקה כפולה ושקטה ידיות - אינטגרליות ע"פ בחירת האדריכל גוון לבחירת האדריכל	סטופר
קני' 1 : 20			
תאריך הפקה 07.09.2023	הערות	מידות סופיות ע"פ מדידה בשטח	
21-221	רשימת נגרות - בית ספר ניצנים		

**דינור און אדריכלות**  
 משרד 04.9584580 פקס 1534.9584580  
 אסוח 054.4818180 קדין 052.3926402  
 כמון ד.ב. בקעת בית הכרם 2012  
 www.dinur.onn.com  
 dinur.onn@gmail.com

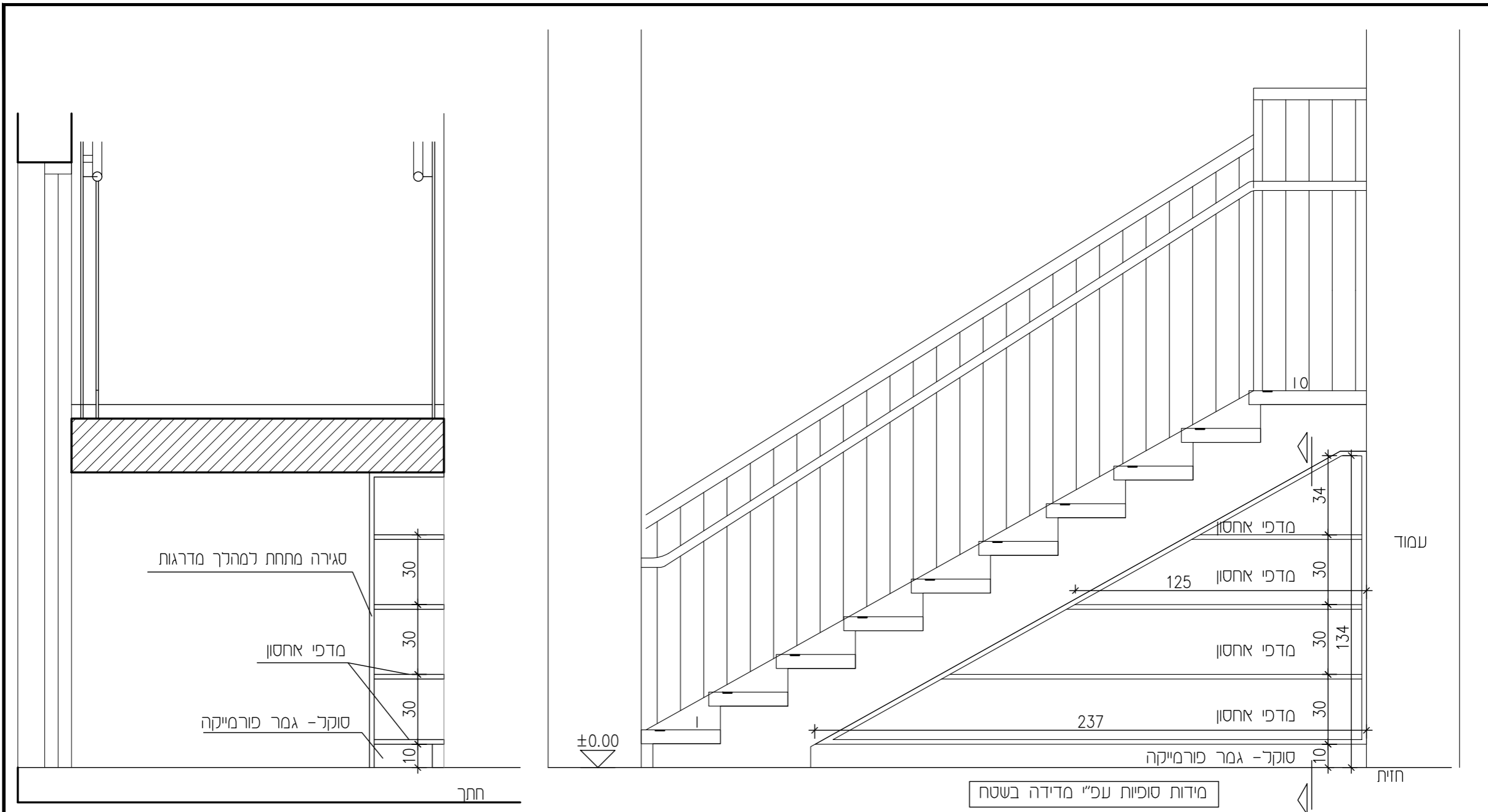

פרויילים	מדפי אחסון גמר פורמייקה 3 ס"מ	תאור	פריט מס' 11-ג
משקוף			מיקום סגירה מתחת למדרגות
זכוכית		פרזל	מידות
סטופר		צירים תנעול ידית	כמות
			קני"מ 1 : 20

<b>דינור און אדריכלות</b> 1534.9584580 פקט 04.9584580 משרד 052.3926402 קדין 054.4818180 אסות 2012 כמון ד.ב. בקעת בית הכרם www.dinuronn.com dinur.onn@gmail.com	מידות סופיות עפ"י מדידה בשטח	הערות	תאריך הפקה 31.01.2023
	רשימת גרות- בית ספר ניצנים		21-221

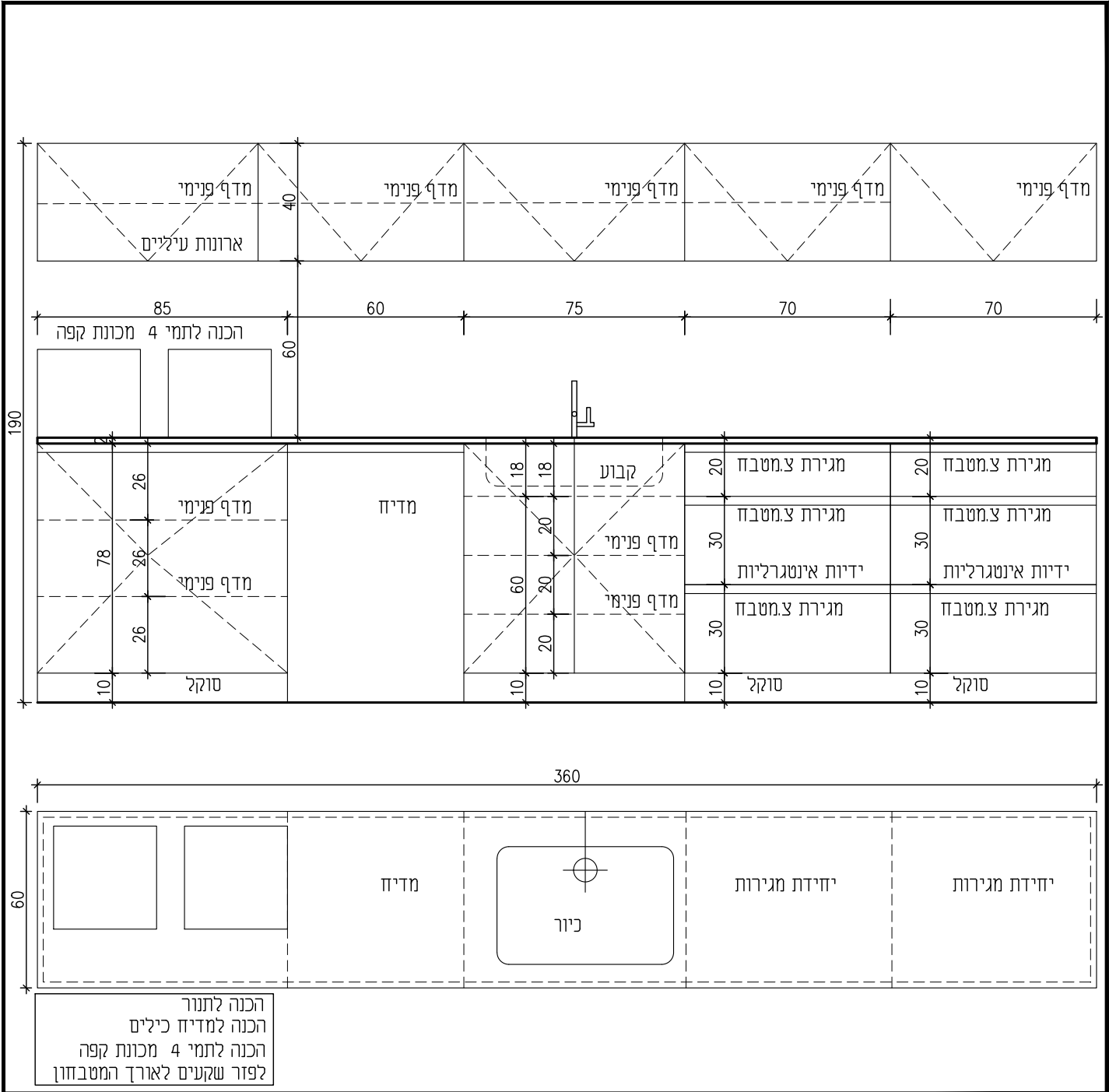

פרופילים	ארונות מטבח	חומר	פריט מס' 12-ג
ייתקנו רזוזות פלסטיג סביב קידוחים עבוד צנרת.	2 יחידות מגירות + 2 ארונות כולל 4 ארונות עיליים פתיחת קלאפה		
משקוף	דפנות הארון - צד, גב, תחתית וחזית עשויים סנדוויץ בעובי 18 מ"מ, מצופים פורמאיקה מ 2 הצדדים.	פרזול	מיקום מטבחון
זכוכית	קנטים - P.V.C קשיח בעובי 1.5 מ"מ. סוקל תחתון - סנדוויץ מצופה פורמאיקה פרזול - מסילות / צירים תוצרת בלורן		
סטופר	טריקה כפולה ושקטה ידיות - אינטגרליות ע"פ בחירת האדריכל	צירים מנעול ידיות	מידות 360/60/H=90
			כמות 1
			קני' 1 : 20
	מידות סופיות ע"פ מדידה בשטח	הערות	תאריך הפקה 07.09.2023

**דינור און אדריכלות**  
 משרד 04.9584580 פקס 1534.9584580  
 אסוח 054.4818180 קריין 052.3926402  
 כמון ד.ב. בקעת בית הכרם 2002  
 www.dinur.onn.com  
 dinur.onn@gmail.com

רשימת גרות - בית ספר ניצנים  
 21-221



	פרופילים	מאחז יד מעץ בקוטר 4 ס"מ עץ גושני - עץ אורן או שווי"ע צבוע בלכה שקופה מט ומעכב בעירה מעוגן לקיר בפלטת מסגרות	תאור	פריט מט נה-13
	משקוף		פרוזל	מיקום מדרגות פנים
	זכוכית		צירים מעל ידיות	מידות
	סטופר			כמות 35 מ"מ
				קני"מ 20 : 1
		מידות סופיות ע"פ מדידה בשטח	הערות	תאריך הפקה 07.09.2023
<b>דינור און אדריכלות</b> 1534.9584580 נפקט 04.9584580 משרד 052.3926402 קרין 054.4618180 אסוח 20102 כמון ד.ב. בקעת בית הכרם www.dinuronn.com dinur.aron@gmail.com		רשימת מסגרות- בית ספר ניצנים		21-221



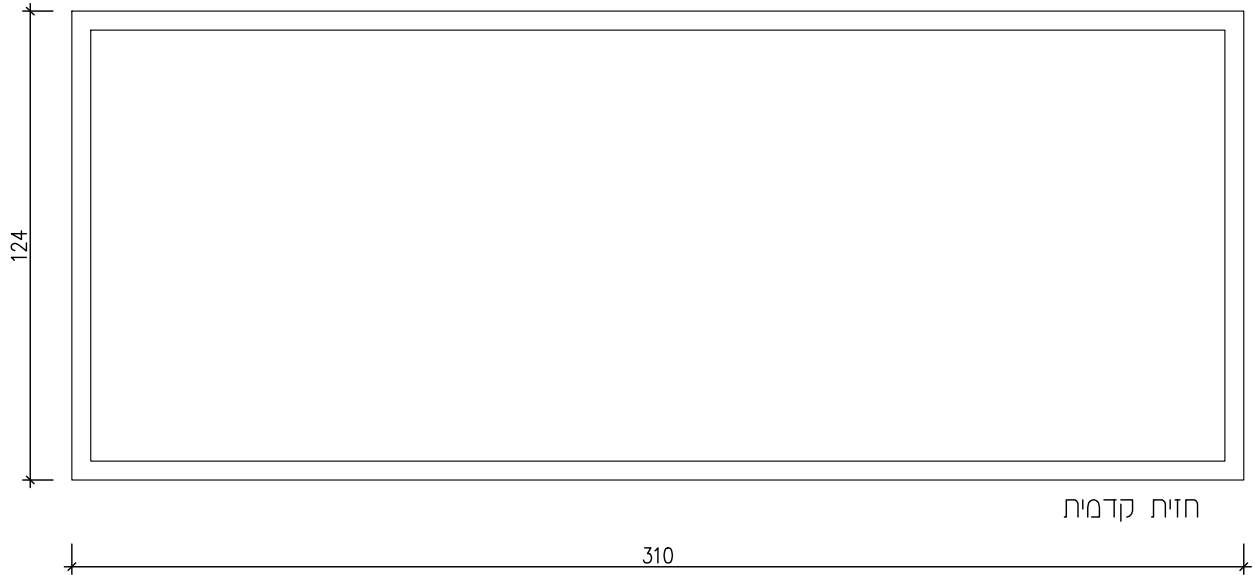

פרופיל אלומיניום צפוי ראד מט 9010	פרופילים	לוח מחיק אופייטי מרושת	תאור	פריט מס' 14-ג
		לוח מחיק על בסיס פורמייקה DRY-WIPE מייוחדת לכתיבה בטושים מחיקים.		
זווית המסגרת פינות פלטיק מעוגלות	משקוף	ללוח קיימת מסגרת אלומיניום היקופית צבועה עם פינות פלסטיק מעוגלות.	פרוזל	מיקום ניתוח לימוד ומרחב מוגן
	זכוכית	חברת מגוון 2002 או שוע	צירים מעול ידיות	מידות 310/124
	סטופר			כמות 18
עמידות בתקן אש 755 דרגה 4		גוון שטיח הלבד קרם 0916		קני"מ 1 : 20
		גוון עפי" בחירת האדריכל		תאריך הפקה 07.09.2023
<b>דינור און אדריכלות</b> 1534.9584580 פקס 04.9584580 משרד 052.3926402 קרין 054.4618180 אסנת 20102 כמון ד.ב. בקעת בית הכרם www.dinuronn.com dinur.aron@gmail.com			הערות מידות סופיות ע"פ מדידה בשטח רשימת נגרות- בית ספר ניצנים 21-221	

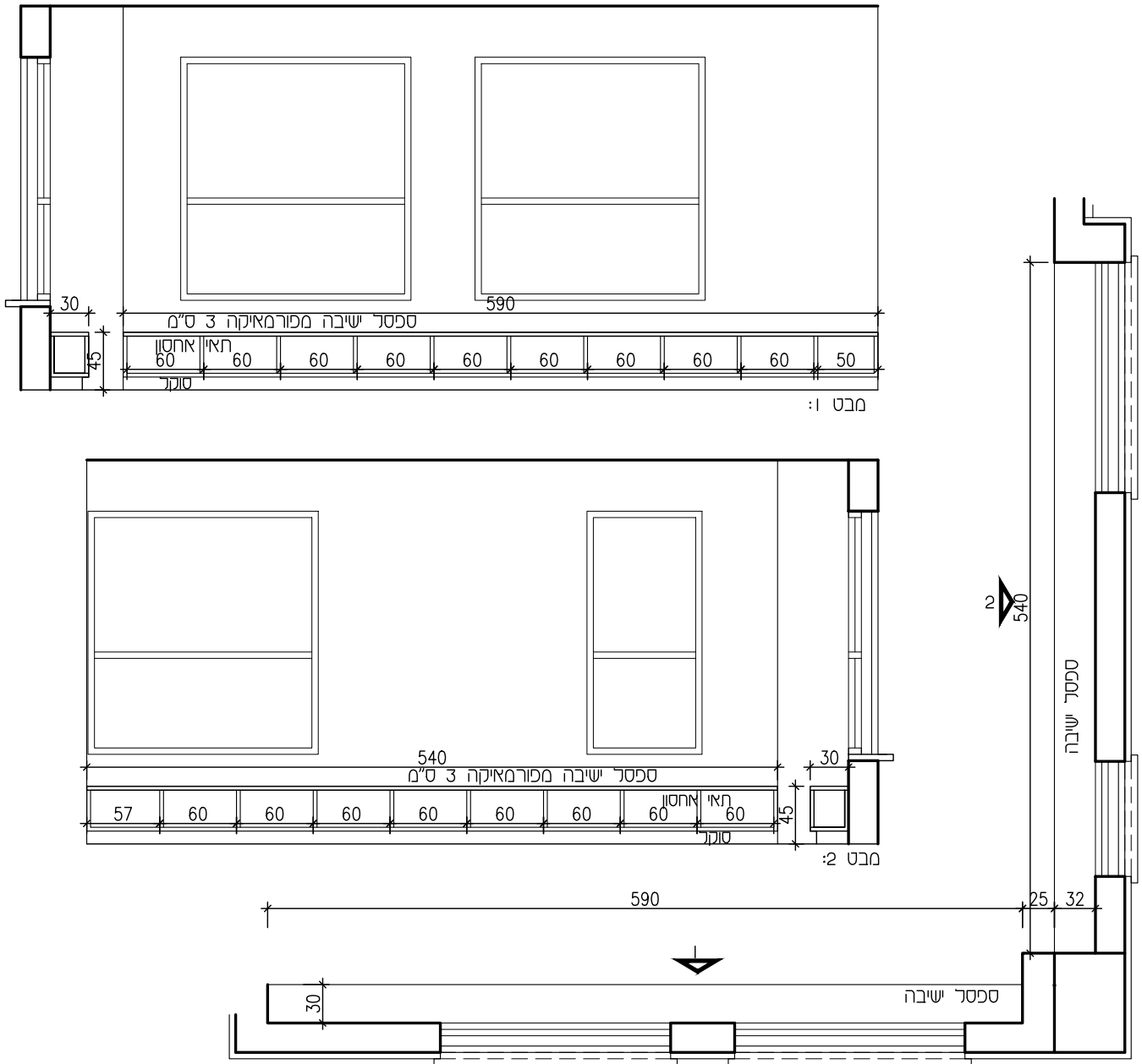

פרויקטים	ספסל ישיבה מפורמאיקה	תאור	פריט מס' 15-ה
	משקוף		מיקום ספריה
זכוכית	סטופר	פרוזל צירים מנעול ידית	מידות 30/540 30/590
			כמות 1 יחידה מכל מידה
גאון עפ"י בחירת האדריכל		הערות	קני'ם 1 : 20
מידות סופיות ע"פ מדידה בשטח			תאריך הפקה 07.09.2023
<b>דינור און אדריכלות</b> משרד 04.9584580 פקס 1534.9584580 אסות 054.4818180 קדין 052.3926402 כמון ד.ג. בקעת בית הכרם 2012 <a href="http://www.dinuronn.com">www.dinuronn.com</a> <a href="mailto:dinur.ohn@gmail.com">dinur.ohn@gmail.com</a>		רשימת נגרות- בית ספר ניצנים	21-221